



HECKLER & KOCH

NO COMPROMISE

MP7 A1

GAS AIRSOFT / cal. 6 mm

manufactured by 

UMAREX HOLDS THE WORLDWIDE EXCLUSIVE HK-TRADEMARK AND EXTERIOR DESIGN COPY LICENSE FOR USE WITH THIS PRODUCT, GRANTED BY HECKLER & KOCH GMBH.



- EN Operating instructions 2 - 10
- FR Mode d'emploi 11 - 19
- ES Manual de instrucciones 20 - 28

⚠ WARNING: NOT A TOY. ADULT SUPERVISION IS REQUIRED. MISUSE MAY CAUSE SERIOUS INJURY, ESPECIALLY TO THE EYE. EYE PROTECTION DESIGNED FOR AIRSOFT GUNS MUST BE WORN BY THE USER AND ANY PERSON WITHIN RANGE. READ THIS OWNER'S MANUAL BEFORE USING. MAY BE DANGEROUS UP TO 220 YARDS (200 METERS).



SAFE GUN HANDLING



DESCRIPTION



OPERATION



CARE



SAFETY INSTRUCTIONS

You should be fully familiar with the proper and safe handling of your airsoft gun. The basic principles of gun safety require you to always apply the following rules when handling an airsoft gun.

- Never point the air soft gun at anything you do not intend to shoot.
- Always treat the air soft gun as though it is loaded and with the same respect you would a firearm.
- Always aim in a SAFE DIRECTION. Always keep the muzzle of the air soft gun pointed in a SAFE DIRECTION.
- Always keep your finger off the trigger and out of the trigger guard until ready to shoot.
- Always keep the airsoft gun ON SAFE until you are ready to shoot.
- You and others with you should always wear eye and face protection designed for airsoft guns.
- Use .24 caliber (6 mm) plastic BBs only.
- Do not shoot at hard surfaces or at the surface of water: the plastic BBs may bounce off or ricochet and hit someone or something you had not intended to hit.
- DO NOT reuse those plastic BBs because they could cause possible damage to your air soft gun.
- Replace the backstop if it becomes worn. Place the backstop in a location that will be safe should the backstop fail.
- Do not put the air soft gun away loaded. Make sure ALL of the plastic BBs and CO2 or batteries are unloaded from the air soft gun.
- Always store this air soft gun in a secure location.
- Always make certain the air soft gun is unloaded when getting it from storage or another person.
- DO NOT ATTEMPT TO DISASSEMBLE OR TAMPER WITH YOUR AIR SOFT GUN. CALL CUSTOMER SERVICE AT UMAREX USA FOR REPAIR.



CAUTION:

**WEAR YOUR SHOOTING GLASSES.
EYE PROTECTION REQUIRED.**



DESCRIPTION

EN



CAUTION

Buyer should be at least 18 years of age to purchase this airsoft gun.
Carefully read and understand these instructions before using this airsoft gun. Buyer and user have the duty to obey all laws regarding the purchase, use and ownership of this airsoft gun.

⚠ WARNING: DO NOT BRANDISH OR DISPLAY THIS AIRSOFT GUN IN PUBLIC - IT MAY CONFUSE PEOPLE AND MAY BE A CRIME. POLICE AND OTHERS MAY THINK THIS AIRGUN IS A FIREARM. DO NOT CHANGE THE COLORATION AND MARKINGS TO MAKE IT LOOK MORE LIKE A FIREARM. THAT IS DANGEROUS AND MAY BE A CRIME.

⚠ WARNING: NEVER ASSUME THAT BECAUSE THE AIRSOFT GUN NO LONGER FIRES A BB AND/OR THE MAGAZINE IS REMOVED FROM THE GRIP FRAME THAT A PLASTIC BB IS NOT LODGED IN THE BARREL. ALWAYS TREAT THE AIRSOFT GUN AS THOUGH IT IS LOADED AND WITH THE SAME RESPECT YOU WOULD A FIREARM.

⚠ WARNING: NEVER LEAVE A COCKED OR LOADED AIRSOFT GUN UNATTENDED! YOU SHOULD STORE THIS GUN IN UNLOADED AND DECOCKED CONDITION. PUT THE SAFETY "ON SAFE" AND MAKE CAREFULLY SURE THAT THE BARREL IS CLEAR. KEEP THE GUN AWAY FROM CHILDREN AND PERSONS NOT SKILLED IN THE USE OF ARMS. KEEP GUN AND PROJECTILES SEPARATE FROM EACH OTHER SO THAT UNAUTHORIZED PERSONS HAVE NO ACCESS TO IT.

TECHNICAL DATA

System:	Gas Airsoft
Caliber/Ammo:	cal. 6 mm BB
Energy:	> 1,0 JOULE
Velocity:	490 fps (150 m/s) with 0,12 g BB
Velocity:	370 fps (113 m/s) with 0,20 g BB
Barrel length:	8.6 in. (220 mm)
Length:	23.5 in. (384 mm - 595 mm)
Weight:	4.7 lbs. (2130 g)
Magazine capacity:	40 BBs
Danger Distance:	220 yds (200 m)





⚠ WARNING: YOU SHOULD MAKE IT A HABIT TO LEAVE THE SAFETY ALWAYS IN THE “ON SAFE” POSITION UNTIL YOU INTEND TO FIRE.

⚠ CAUTION

- Only handle the airsoft gun when it is ON SAFE.
- Always make sure that the muzzle points into a safe direction.



FIRE

SAFE



⚠ DANGER: FIRE AND EXPLOSION HAZARD
CONTAINS FLAMMABLE GAS UNDER PRESSURE. DO NOT IGNITE GAS. KEEP AWAY FROM HEAT, SPARKS OR FLAMES. BURNING GAS CAN MAKE CARBON MONOXIDE (CO). CO (CARBON MONOXIDE) IS INVISIBLE, HAS NO SMELL, AND IS LETHAL. GAS CAN MAY EXPLODE WHEN HEATED. RUPTURED GAS CAN MAY ROCKET.

⚠ IMPORTANT:

To reduce chance of fire or explosion:

- Always check gas can and charging adapter valve seal. Do not use if gas can has any unusual dent or rust and/or seal is loose.
- Attach charging adapter outdoors, away from flames or sparks or any other source that could ignite gas.
- Check for leaks in one or more of these ways: Apply soapy water to all connections. LOOK for bubbles, LISTEN for hiss of escaping gas, FEEL for extreme cold, and SMELL for rotten egg odor. If leaking is found, do not use.

⚠ IMPORTANT:

TO USE GREEN GAS:

- Invert gas can and make sure charging adapter is perpendicular to the valve stem of airsoft gun gas reservoir.
- Push can firmly for two or three seconds, pause, repeat. Reservoir is full when you see a little bit of liquid exit the valve.
- For best performance, after charging, allow airsoft gun gas reservoir to reach room temperature before use.

NOTE: Valve misalignment will cause excessive gas leak when charging gas and may result in an inadequate charge.

GREEN GAS HANDLING & STORAGE:

- Keep out of reach of children.
- Do not expose to heat, sparks, or flame.
- Do not leave in direct sunlight.
- Do not store at temperatures above 122°F or below 32°F.
- Never store in living spaces.
- Never refill a green gas canister. Refilling may cause explosion.
- Never put into luggage or take on trains or aircraft.
- Never put in fire or incinerator.
- Do not puncture.



CHARGING OF GAS

EN

⚠ WARNING: KEEP HANDS AND FACE AT A SAFE DISTANCE FROM THE ESCAPING GAS. ESCAPING GAS MAY CAUSE FROSTBITE. GAS MAY EXPLODE IF EXPOSED TO TEMPERATURES EXCEEDING 122°F. DO NOT SMOKE, KEEP AWAY FROM OPEN FIRE AND FLAMES. THE GAS IS HIGHLY FLAMMABLE.

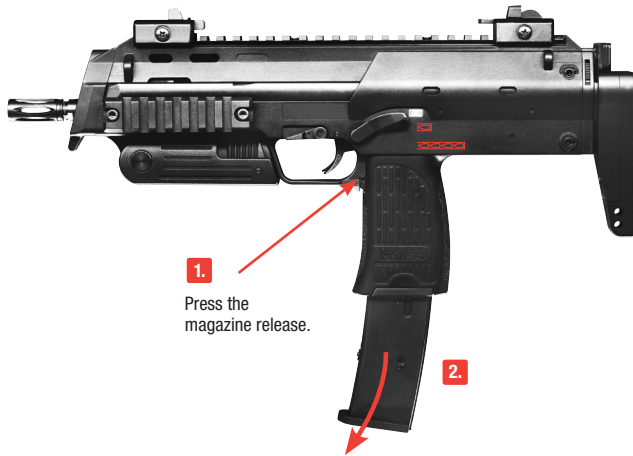

⚠ WARNING: DO NOT INHALE GAS. GAS VAPORS MAY CAUSE DIZZINESS OR ASPHYXIATION WITHOUT WARNING.



Turn the magazine upside down. Press the gas can vertically to the charging port of the magazine. Press the nozzle against the port. The magazine is fully charged when you observe a discharge of gas from the port.



⚠ WARNING: POINT TOP OF MAGAZINE AWAY FROM FACE AND BODY. ESCAPING GAS MAY FREEZE SKIN.



CAUTION



Only use flawless high quality BBs. Never use the following BBs:

① diameter larger than 6mm, ② with edges, ③ both halves not aligned, ④ used, soiled. Warranty expires if non-recommended BBs are used. It's recommended to use precision BBs from UMAREX. To ensure proper operation of the magazine, protect it from dirt and dust.



WARNING: USE .24 CALIBER (6 MM) PLASTIC BBS ONLY IN THIS AIRSOFT GUN. USE OF ANY OTHER AMMUNITION CAN CAUSE INJURY TO YOU OR DAMAGE TO THE AIRSOFT GUN.

40
ROUNDS

WEIGHT
0,2 g BB

6 mm
AIRSOFT

WEIGHT
0,25 g BB





ADJUSTABLE SIGHTS

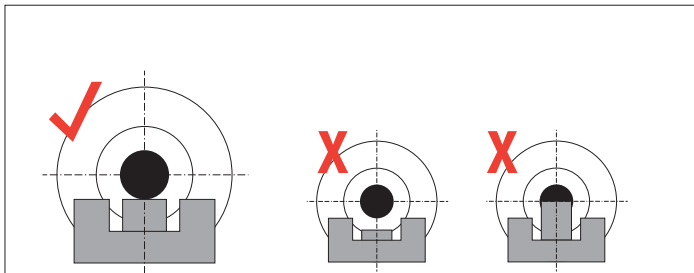
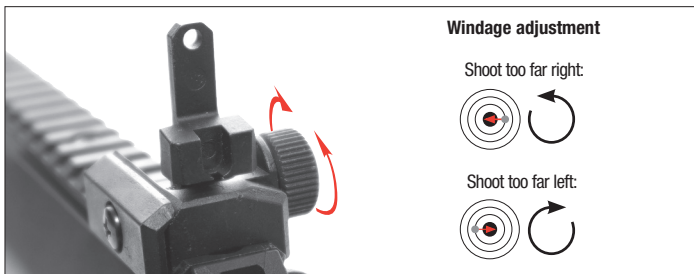
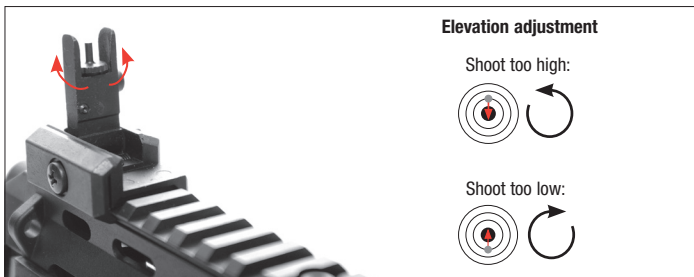

SHOOTING

EN

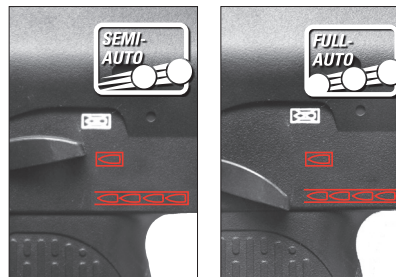

WARNING: MAKE SURE THAT THE MUZZLE OF THE GUN ALWAYS POINTS INTO A SAFE DIRECTION. NEVER AIM AT PETS OR UNSUSPECTING PERSONS. ALWAYS TREAT YOUR GUN AS IF IT WAS LOADED AND READY TO FIRE.



EN



ADJUSTABLE HOP UP

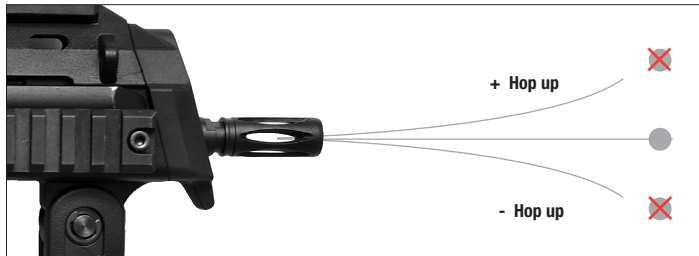
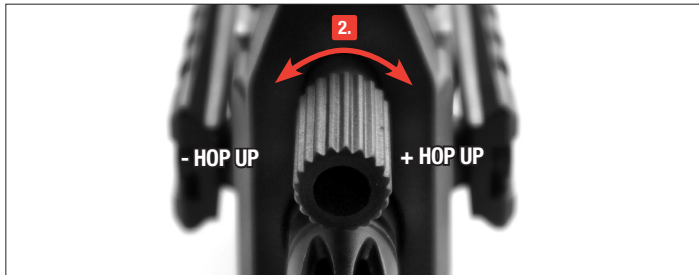
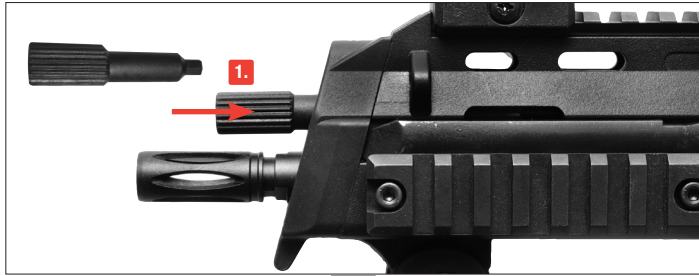

HAND GRIP





Perform routine inspections of the airsoft gun to check for proper operation.

CAUTION

- Adjust the hop up to its normal position before cleaning the airsoft gun.
- Do not force the rod into the barrel, as this could cause damage.
- Never drip silicone oil directly into the barrel.

BARREL CLEANING

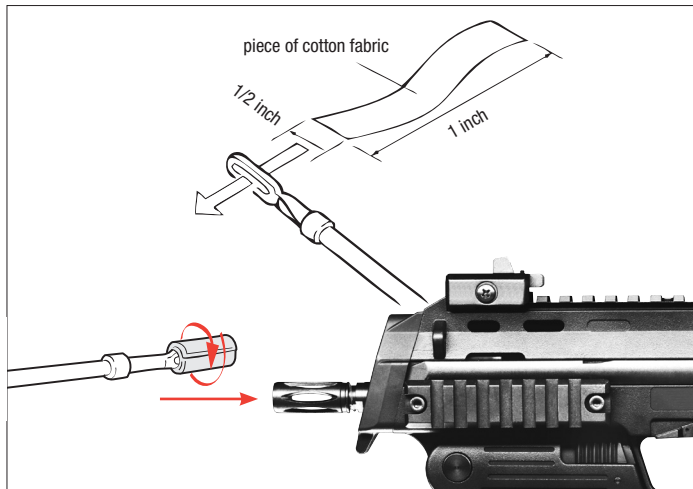

Put the safety ON SAFE and remove the magazine. Prepare a thin rod with a length of approx. 16 inches. Attach a piece of cotton fabric to its end and clean the barrel with some silicone oil.

The exposed metal parts should be wiped clean using a slightly oiled cloth after handling to prevent rust. Use light acid free and resin free oil. RWS Spring Cylinder Oil is excellent for this.

CAUTION

OILS THAT CONTAIN ACID OR RESIN CAN DAMAGE SEALS AND POSSIBLY THE FINISH OF THE STOCK.

Good care and maintenance of the gun will provide you with many years of pleasant shooting.

 WARNING: NEVER ATTEMPT TO CLEAN THE GUN WITHOUT HAVING PUT THE SAFETY ON SAFE FIRST, REMOVE THE MAGAZINE AND CHECK THE BARREL, IT MUST BE CLEAR.

WARRANTY

This product is warranted to the retail consumer for one (1) year from date of purchase against defects in material and workmanship and is not transferable.

WHAT IS COVERED Replacement parts and labor.

WHAT IS NOT COVERED Shipping charges to Umarex USA for defective product and damages caused by abuse or failure to perform normal maintenance as well as any other expense. Consequential damages, or incidental expenses, including damage to property. Some states do not allow the exclusion or limitation of incidental or consequential damages, so the above limitation or exclusion may not apply to you.

WARRANTY CLAIMS Warranty Claims and Repair for U.S. and Canadian customers only. Call Umarex USA (479)-646-4210 and ask for the Service Department. If it is determined a return is necessary, you will be issued a Return Authorization Number. Write this number boldly on the box and return the product prepaid to Umarex USA (Canadian customers will be provided with the address of an authorized Canadian Repair Facility). Your name, address, phone number and a note explaining the defect found must be included in the package. A copy of the original purchase receipt must accompany the return. U.S. customers, include a check made to Umarex USA in the amount provided by Umarex USA's service department to cover shipping and handling.

IMPLIED WARRANTIES Any implied warranties, including the implied warranties of merchantability and fitness for a particular purpose, are limited in duration to one (1) year from date of retail purchase. SOME STATES DO NOT ALLOW LIMITATIONS ON HOW LONG IMPLIED WARRANTY LASTS, SO THE ABOVE LIMITATIONS MAY NOT APPLY TO YOU. TO THE EXTENT ANY PROVISION OF THIS WARRANTY IS PROHIBITED BY FEDERAL, STATE, OR MUNICIPAL LAW; WHICH CANNOT BE PREEMPTED, IT SHALL NOT BE APPLICABLE. THIS WARRANTY GIVES YOU SPECIFIC LEGAL RIGHTS, AND YOU MAY ALSO HAVE OTHER RIGHTS, WHICH VARY FROM STATE TO STATE AND COUNTRY TO COUNTRY.

REPAIR



CAUTION

Any modification or tampering with an airsoft gun may cause a malfunction, make it unsafe to use and will void your warranty. Any change in performance, such as a lowered trigger pull force and shortened trigger travel, indicates possible wear and such gun should be inspected, replaced, or properly repaired. Any airsoft gun that has been dropped should be checked to ensure its function has not been affected. Repairs should only be made by an authorized Umarex USA service center.



DÉSIGNATION DES PIÈCES



EMPLOI



UTILISATION



CONSIGNES DE SÉCURITÉ



⚠ AVERTISSEMENT :

UNE PROTECTION DES YEUX EST NÉCESSAIRE. PORTEZ DES LUNETTES DE TIR.

Vous devez vous familiariser avec l'arme Airsoft et la manipuler de manière correcte et sûre. Pour satisfaire aux principes basiques de sécurité, vous devez constamment respecter les règles suivantes lorsque vous utilisez votre arme Airsoft.

- Ne pointez jamais l'arme Airsoft sur quelqu'un ou vers quelque chose sur lequel vous n'avez pas l'intention de tirer.
- Manipulez toujours l'arme Airsoft comme si elle était chargée et comme s'il s'agissait d'une arme à feu.
- Visez toujours dans une DIRECTION SÛRE.
- Gardez toujours la bouche de l'arme pointée dans une DIRECTION SÛRE.
- Ne mettez jamais votre doigt sur la détente ou dans le pontet tant que vous n'êtes pas prêt à tirer.
- Laissez toujours la sûreté de l'arme enclenchée (position SAFE) jusqu'à ce que vous soyez à tirer.
- Le tireur et les autres personnes présentes lors du tir doivent toujours porter des lunettes et le visage de protection.
- Utilisez seulement des billes BB en plastique de calibre .24 (6 mm).
- Ne tirez pas sur une surface dure ou sur une étendue d'eau. La balle pourrait ricocher et atteindre une personne ou quelque chose que vous ne vouliez pas atteindre.
- NE RÉUTILISEZ PAS la bille car elle pourrait endommager votre arme.
- Si l'écran pare-balles est usé, remplacez-le. Mettez l'écran pare-balles dans un endroit où sa défaillance éventuelle n'entraînera aucun danger.
- Ne rangez ou ne déposez jamais l'arme sans l'avoir préalablement déchargée. Assurez-vous qu'il ne reste AUCUNE bille dans l'arme, qu'elle ne renferme plus de CO2 et que les piles sont retirées.
- Rangez toujours l'arme dans un endroit sûr. Assurez-vous toujours que l'arme airsoft n'est pas chargée lorsque vous la sortez de son rangement ou la recevez d'une autre personne.
- NE TENTEZ PAS DE DÉMONTÉ OU DE MODIFIER VOTRE ARME À AIR COMPRIMÉ. POUR TOUTE RÉPARATION, CONTACTEZ LE SERVICE CLIENTÈLE D'UMAREX USA.

⚠ ATTENTION : CECI N'EST PAS UN JOUET. LA SURVEILLANCE PAR DES PERSONNES ADULTES EST OBLIGATOIRE. UNE MAUVAISE UTILISATION PEUT ENTRAÎNER DE GRAVES BLESSURES. L'UTILISATEUR ET LES PERSONNES SE TROUVANT À PROXIMITÉ DOIVENT PORTER DES LUNETTES DE PROTECTION CONÇUES SPÉCIALEMENT POUR LES ARMES AIRSOFT. LIRE LE PRÉSENT MANUEL AVANT TOUTE UTILISATION. PORTEE DANGEREUSE JUSQU'À 200 MÈTRES.



⚠ ATTENTION

L'acheteur doit être âgé d'au moins 18 ans pour acquérir cette arme airsoft. Lisez attentivement les présentes instructions et assurez-vous de les avoir bien comprises avant d'utiliser cette arme. L'acheteur et l'utilisateur ont le devoir de respecter toutes les lois relatives à l'achat, l'utilisation et la détention de cette arme airsoft.

⚠ ATTENTION : NE BRANDISSEZ PAS ET NE MONTREZ PAS CE PISTOLET AIRSOFT EN PUBLIC, CELA POURRAIT SEMER LA CONFUSION PARMIS LES GENS ET CONSTITUER UN DELIT. LA POLICE ET LES AUTRES PERSONNES PEUVENT PENSER QU'IL S'AGIT D'UNE ARME A FEU. NE MODIFIEZ PAS LE COLORIS ET LES MARQUES POUR LE FAIRE RESSEMBLER D'AVANTAGE A UNE ARME FEU. CELA PEUT ETRE DANGEREUX ET CONSIDERE COMME UN DELIT.

⚠ ATTENTION : MEME SI L'ARME AIRSOFT NE TIRE PLUS DE BILLE ET/OU SI LE CHARGEUR EST RETIRE DE LA POIGNEE, N'OUBLIEZ JAMAIS QU'UNE BILLE PEUT ENCORE SE TROUVER DANS LE CANON. MANIPULEZ TOUJOURS L'ARME AIRSOFT COMME SI ELLE ETAIT CHARGEE ET AVEC LE MEME EGARD AVEC LEQUEL VOUS TRAITERIEZ UNE ARME A FEU.

⚠ ATTENTION : NE LAISSEZ EN AUCUN CAS UNE ARME AIRSOFT CHARGEE OU ARMEE SANS SURVEILLANCE ! DECHARGEZ ET DESARMEZ VOTRE ARME AVANT DE LA RANGER. ENCLENchez LA SURETE (POSITION « SAFE ») ET VERIFIEZ AVEC PRECAUTION QUE LE CANON EST VIDE. RANGÉZ L'ARME HORS DE PORTEE DES ENFANTS ET DES PERSONNES NON FORMEES AU MANIEMENT DES ARMES. RANGÉZ L'ARME ET LES PROJECTILES DANS DES ENDROITS SEPRES ET NON ACCESSIBLES AUX PERSONNES NON AUTORISEES.

CARACTRISTIQUES TECHNIQUES

Système :	Airsoft, à gaz
Calibre/munition :	billes de cal. 6 mm
Puissance :	> 1,0 JOULE
Vitesse :	150 m/s avec des billes de 0,12 g
Vitesse :	113 m/s avec des billes de 0,20 g
Longueur du canon :	8,6 in. (220 mm)
Longueur :	23,5 in. (384 mm - 595 mm)
Poids :	4,7 lbs. (2130 g)
Capacité du chargeur :	40 billes BB
Zone de danger max. :	200 mètres

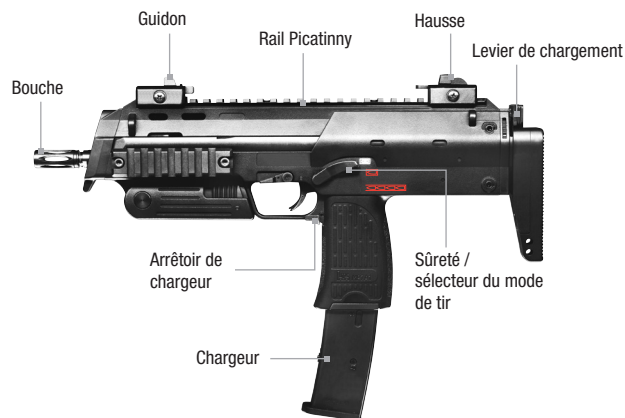



SURETE

ATTENTION : VOUS DEVEZ PRENDRE L'HABITUDE DE TOUJOURS LAISSER LA SURETE ENCLENCHEE (POSITION « SAFE ») JUSQU'A QUE CE QUE VOUS SOYEZ PRET A TIRER.



ATTENTION

- Manipulez l'arme Airsoft seulement lorsque la sûreté est enclenchée (position « SAFE »).
- Assurez-vous que l'arme est constamment pointée dans une direction sûre.



FIRE

SAFE

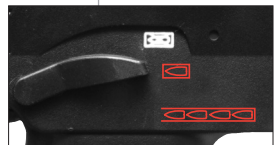

REPLISSAGE DE GAZ

FR

DANGER : RISQUE D'INCENDIE ET D'EXPLOSION

GAZ INFLAMMABLE SOUS PRESSION. N'INHALEZ PAS LE GAZ. À CONSERVER À L'ABRI DE LA CHALEUR, DES ÉTINCELLES OU DES FLAMMES. LE GAZ EN COMBUSTION PEUT PRODUIRE DU MONOXYDE DE CARBONE (CO), UN GAZ INVISIBLE, INODORE ET MORTEL. LE GAZ PEUT EXPLOSER SOUS L'EFFET DE LA CHALEUR OU ETRE EXPULSE A GRANDE VITESSE SI LE RESERVOIR EST PERCE.



IMPORTANT :

Pour réduire le risque d'incendie ou d'explosion :

- Vérifiez toujours la cartouche de gaz et le joint de l'adaptateur de remplissage. N'utilisez pas des cartouches de gaz présentant de la rouille ou des bosses inhabituelles et/ou si le joint est endommagé.
- Fixez l'adaptateur de remplissage à l'extérieur, à distance de flammes, d'étincelles ou de toute autre source pouvant enflammer le gaz.
- Vérifiez l'absence de fuites à l'aide d'une ou plusieurs de ces méthodes : appliquer de l'eau savonneuse sur tous les raccords. Détectez VISUELLEMENT la présence de bulles, AUDITIVEMENT un sifflement indiquant une fuite de gaz, TACTILEMENT un froid extrême, et OLFATIVEMENT une odeur d'œuf pourri. Ne pas utiliser la cartouche si une fuite est détectée.



IMPORTANT :

POUR UTILISER DU « GREEN GAZ » :

- Retournez la cartouche de gaz et assurez-vous que l'adaptateur de remplissage est perpendiculaire à la tige de soupape du réservoir de gaz de l'arme Airsoft.
- Poussez fermement la cartouche pendant deux ou trois secondes, relâchez, poussez à nouveau. Le réservoir est plein lorsqu'un peu de liquide s'échappe.
- Pour de meilleures performances après le remplissage, laissez le réservoir de gaz de l'arme Airsoft arriver à température ambiante avant de l'utiliser.

NOTE : Un mauvais alignement de la soupape entraîne une perte excessive de gaz lors du remplissage et peut avoir pour effet un mauvais chargement de l'arme.

MANIPULATION & STOCKAGE DU « GREEN GAZ » :

- Conserver hors de portée des enfants.
- Ne pas exposer à une source de chaleur, aux étincelles ou aux flammes.
- Ne pas exposer aux rayonnements directs du soleil.
- Ne pas stocker à des températures supérieures à 48° C ou inférieures à 0° C.
- Ne jamais stocker dans des espaces de vie.
- Ne jamais remplir à nouveau une cartouche de « green gaz ». Un nouveau remplissage peut entraîner une explosion.
- Ne jamais placer dans des bagages ou transporter en train ou en avion.
- Ne pas brûler ou incinérer. • Ne pas percer.



ATTENTION : TENEZ VOS MAINS ET VOTRE VISAGE A DISTANCE DU GAZ S'ÉCHAPPANT. CELUI-CI PEUT PROVOQUER DES ENGELURES. LE RESERVOIR DE GAZ PEUT EXPLOSER S'IL EST EXPOSÉ A DES TEMPERATURES SUPÉRIEURES A 48° C. NE FUMEZ PAS ET TENEZ L'ARME A DISTANCE DES FLAMMES. LE GAZ EST TRÈS FLAMMABLE.

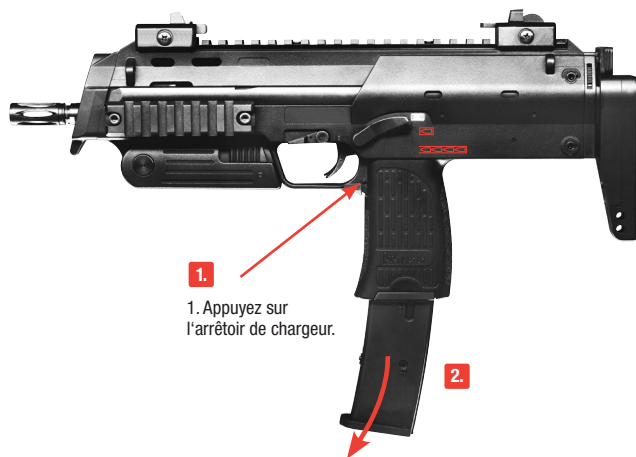

ATTENTION : NE PAS INHALER LE GAS. LES VAPEURS DU GAS PEUVENT ENTRAÎNER DES VERTIGES OU UNE ASPHYXIE SOUDAINE.

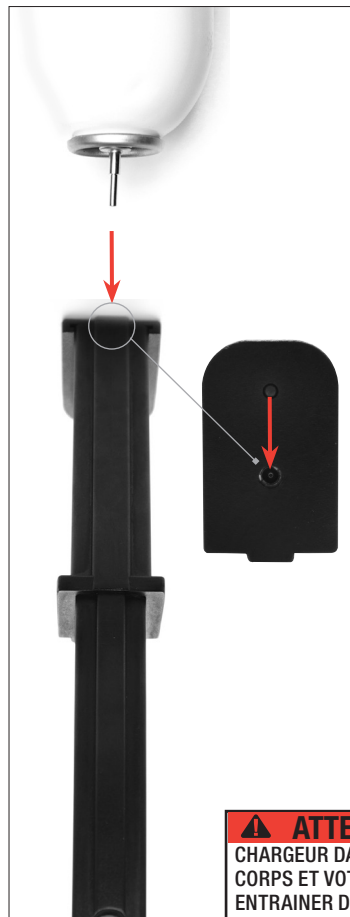

Retournez le chargeur. Insérez la cartouche de gaz verticalement dans l'orifice de remplissage du chargeur. Poussez la cartouche contre l'orifice. Le chargeur est entièrement rempli lorsque du gaz commence à ressortir par l'orifice de remplissage.



ATTENTION : DIRIGEZ LE HAUT DU CHARGEUR DANS LA DIRECTION OPPOSÉE A VOTRE CORPS ET VOTRE VISAGE. LE GAZ S'ÉCHAPPANT PEUT ENTRAÎNER DES ENGELURES.



CHARGEMENT DU CHARGEUR

FR

⚠ ATTENTION



Utilisez **seulement** des billes BB de haute qualité en parfait état. N'utilisez en aucun cas les BB suivantes : ❶ diamètre supérieur à 6 mm, ❷ fissurées, ❸ avec les deux moitiés non alignées, ❹ usées, souillées. **La garantie expire en cas d'utilisation de BB non recommandées.** Il est recommandé d'utiliser des BB de précision d'UMAREX. Pour assurer le bon fonctionnement du chargeur, protégez-le de la saleté et de la poussière.



1. Appuyez sur l'arrêtoir de chargeur.

2.



6. Click

⚠ ATTENTION : UTILISEZ DES BILLES BB EN PLASTIQUE DE CALIBRE .24 (6 MM) AVEC CETTE ARME AIRSOFT. L'UTILISATION DE TOUTE AUTRE MUNITION PEUT ENTRAINER DES BLESSURES OU ENDOMMAGER L'ARME.

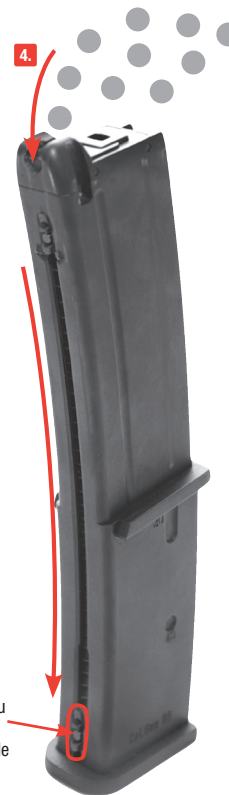
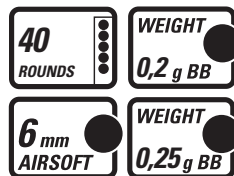

4.

3. Poussez le dispositif d'alimentation du chargeur vers le bas et maintenez-le.

5.

Poussez le bouton au centre du dispositif d'alimentation pour le relâcher.



REGLAGE DU DISPOSITIF DE VISEE

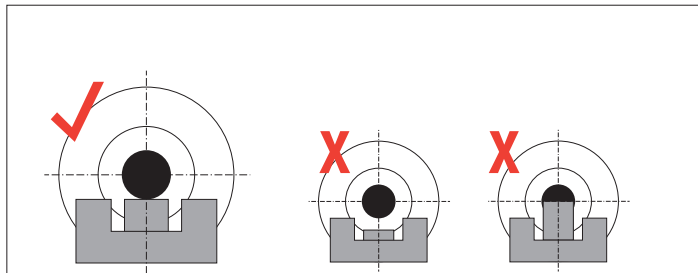
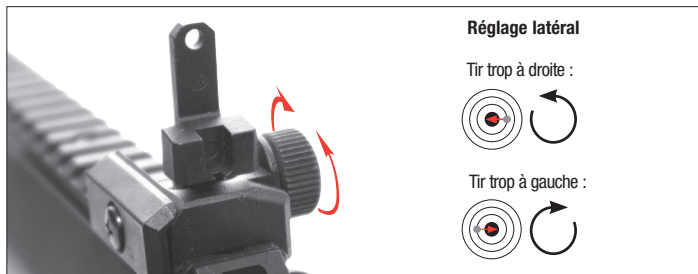
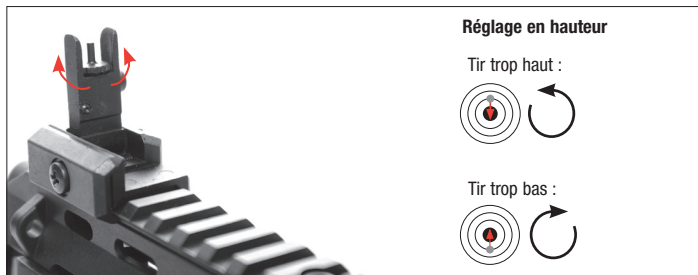

TIR



⚠ ATTENTION :
 ASSUREZ-VOUS QUE L'ARME
 EST CONSTAMMENT POINTEE
 DANS UNE DIRECTION SURE.
 NE VISEZ JAMAIS DES
 ANIMAUX, NI DES PERSONNES.
 MANIER TOUJOURS VOTRE
 ARME COMME SI ELLE ETAIT
 CHARGEE ET PRETE A TIRER.





HOP-UP AJUSTABLE

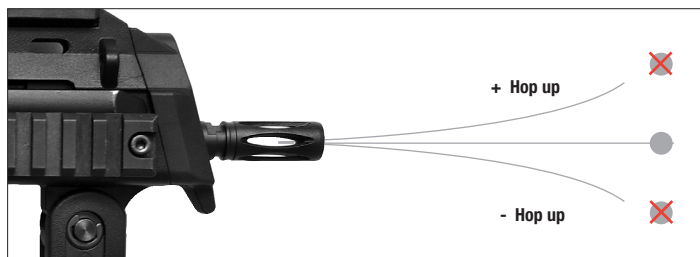
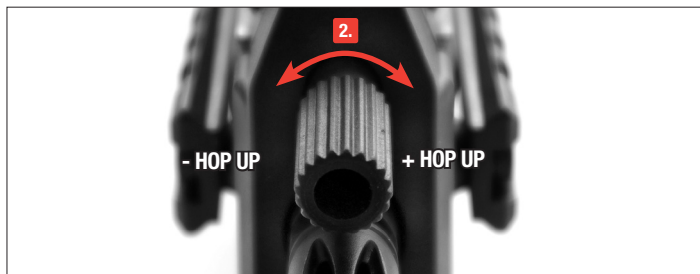

POIGNEE

FR





Contrôlez régulièrement votre arme Airsoft pour vérifier son bon fonctionnement.

ATTENTION

- Placez le hop-up dans sa position normale avant de nettoyer l'arme Airsoft.
- Ne faites pas usage de la force pour introduire la tige dans le canon, cela pourrait l'endommager.
- NE VERSEZ JAMAIS DIRECTEMENT DE L'HUILE DE SILICONE DANS LE CANON.

NETTOYAGE DU CANON

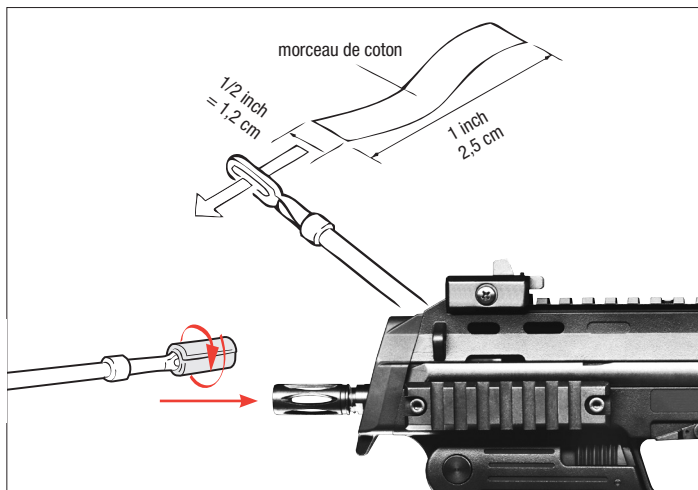

Enclenchez la sûreté (position « SAFE ») et retirez le chargeur. Préparez une tige fine d'env. 40 cm. Placez un morcreté à son extrémité et nettoyez le canon en ajoutant quelques gouttes d'huile de silicone.

ATTENTION

LES HUILES CONTENANT DE L'ACIDE OU DE LA RÉSINE PEUVENT ENDOMMAGER LES JOINTS ET ÉVENTUELLEMENT LA FINITION DE LA CROSSE.

Bien entretenir votre arme vous permettra d'en profiter pendant de nombreuses années.

ATTENTION : N'ESSAYEZ EN AUCUN CAS DE NETTOYER L'ARME SANS AVOIR PREALABLEMENT ENCLENCHE LA SURETE, ENLEVE LE CHARGEUR ET VERIFIE LE CANON, CE DERNIER DEVANT ETRE VIDE. LES PARTIES METALLIQUES EXPOSEES DOIVENT ETRE NETTOYEES DE TEMPS EN TEMPS. UTILISEZ UN CHIFFON DOUX LEGEREMENT IMBIBE D'HUILE POUR ARMES.

GARANTIE

Le client dispose à compter de la date d'achat d'une garantie de 30 jours pour les défauts de matériaux et de fabrication.

CCE QUI EST COUVERT PAR LA GARANTIE

Les pièces de remplacement et la main-d'œuvre.

CE QUI N'EST PAS COUVERT

Les frais de transport pour envoyer le produit défectueux à Umarex USA et les dommages causés par un usage abusif ou par un manque d'entretien en plus de toute dépense supplémentaire ou fortuite, tout dommage indirect comprenant le dommage à la propriété. Certains états ne permettent pas ces exclusions ou ces limites pour les dommages directs et indirects, donc les exclusions et les limites mentionnées peuvent ne pas s'appliquer.

DEMANDES DE RÉPARATION SOUS GARANTIE

Demandes de réparation sous garantie et réparation pour les clients des U.S.A et du Canada seulement. Communiquez par téléphone avec Umarex USA au (479)-646-4210 et demandez le service. Si nous jugeons qu'un retour du produit est nécessaire, vous obtiendrez un numéro d'autorisation de retour. Écrivez ce numéro en gros caractères sur le colis et retournez-nous le produit port payé à Umarex USA. (On donnera aux clients canadiens l'adresse d'une centre de service canadien agréé). Incluez dans l'envoi votre nom, votre adresse, votre numéro de téléphone et une note expliquant la défectuosité. Une copie de la facture originale doit aussi accompagner l'envoi. Clients des É.-U., doivent inclure un chèque au nom d'Umarex USA au montant fourni par le service à la clientèle Umarex USA afin de couvrir les frais d'envoi et de manutention.

GARANTIES TACITES

Toutes les garanties tacites, y compris les garanties tacites de commercialisation et d'adaptabilité à un objectif particulier, sont limitées à une période de 30 jours à compter de la date d'achat. CERTAINS ÉTATS NE PERMETTENT PAS DE LIMITES SUR LA DURÉE D'UNE GARANTIE TACITE, DONC LES LIMITES MENTIONNÉES PEUVENT NE PAS S'APPLIQUER. SI UNE PARTIE DE CETTE GARANTIE EST INTERDITE PAR UNE LOI FÉDÉRALE, DE L'ÉTAT OU MUNICIPALE QUE L'ON N'A PAS PU ANTICIPER, ELLE NE S'APPLIQUE PAS. CETTE GARANTIE VOUS DONNE DES DROITS LÉGAUX PRÉCIS ET VOUS POUVEZ AUSSI AVOIR D'AUTRES DROITS QUI VARIENT D'UN ÉTAT À UN AUTRE ET D'UN PAYS À UN AUTRE.

REPARATION



ATTENTION

TOUTE MODIFICATION OU ALTERATION D'UNE ARME AIRSOFT PEUT ENTRAÎNER UN DYSFONCTIONNEMENT, RENDRE SON UTILISATION DANGEREUSE, ET ENTRAÎNERA L'ANNULATION DE LA GARANTIE. TOUTE ALTERATION DES PERFORMANCES (TELLE QUE LA DIMINUTION DE L'EFFORT SUR LA DETENTE OU UNE COURSE MOINS LONGUE DE LA DETENTE) INDIQUE UNE ÉVENTUELLE USURE. L'ARME DOIT ALORS ÊTRE INSPECTÉE, REMPLACÉE OU RÉPARÉE DE MANIÈRE ADEQUATE. TOUTE ARME AIRSOFT QUI A SUBI UNE CHUTE DOIT ÊTRE CONTRÔLÉE PAR UN PROFESSIONNEL AGRÉÉ PAR UMAREX USA POUR ASSURER SON BON FONCTIONNEMENT.



USO SEGURO DEL ARMA



DESCRIPCIÓN



FUNCIONAMIENTO



MANTENIMIENTO



INSTRUCCIONES DE SEGURIDAD

El usuario debe conocer a la perfección cómo utilizar de forma adecuada y segura las armas de airsoft. Los principios básicos de seguridad durante el manejo de armas exigen que se apliquen en todo momento las normas de seguridad siguientes a la hora de usar un arma de airsoft:

- No apunte nunca arma hacia cosas a las que no piensa disparar.
- Debe manejar esta arma de aire comprimido con la misma precaución que si fuera cargada y se tratara de un arma de fuego.
- Apunte siempre en una DIRECCIÓN SEGURA. La boca del cañón debe apuntar siempre en una DIRECCIÓN SEGURA.
- No toque nunca el gatillo ni mantenga el dedo dentro del guardamonte si no tiene la intención de disparar.
- Mantenga siempre el seguro del arma de airsoft en posición de BLOQUEO hasta que esté listo para disparar.
- Usted y otras personas con usted siempre debe usar protección ocular y facial diseñado para armas de airsoft.
- Usar sólo proyectiles de plástico del calibre 0,24 (6 mm).
- No dispare contra superficies duras o al agua, porque los proyectiles podrían rebotar y causar daños en objetos y personas.
- NO reutilizar los proyectiles porque podrían dañar la pistola.
- Cambie el tope de retención si está gastado. Coloque siempre el tope de retención en un lugar que resulte seguro aún si éste no logra detener los proyectiles.
- No guarde nunca el arma sin haberla descargado. Asegúrese siempre de descargar TODOS los proyectiles, así como los cartuchos de CO2 o baterías, del arma de airsoft.
- Guarde siempre el arma de airsoft en lugar seguro.
- Asegúrese de que el arma de airsoft está descargada al recogerla del lugar donde se guarda o al recibirla de otra persona.
- NO DEBE DESMONTAR NI MODIFICAR SU ARMA. EN CASO DE AVERÍAS, PÓNGASE EN CONTACTO CON EL SERVICIO DE ATENCIÓN AL CLIENTE DE UMAREX USA PARA SU REPARACIÓN.



⚠ ADVERTENCIA:

SE REQUIERE USAR. USE GAFAS DE TIRO PROTECCIÓN DE OJOS.



⚠ ATENCIÓN:

ESTE PRODUCTO NO ES UN JUGUETE. DURANTE SU USO ES NECESARIA LA SUPERVISIÓN DE UN ADULTO. UN USO INDEBIDO DEL MISMO PUEDE DAR LUGAR A LESIONES GRAVES. TANTO EL USUARIO COMO TODAS LAS PERSONAS QUE SE ENCUENTREN A SU ALREDEDOR DEBEN USAR PROTECCIÓN OCULAR DISEÑADA ESPECÍFICAMENTE PARA ARMAS DE AIRSOFT. LEA ESTE MANUAL DE USUARIO ANTES DE USAR EL PRODUCTO. ESTE MODELO PUEDE RESULTAR PELIGROSO HASTA UNA DISTANCIA DE 200 METROS.



DESCRIPCIÓN

ES

⚠️ PRECAUCIÓN

El comprador de esta arma de airsoft debe ser mayor de 18 años. Lea detenidamente estas instrucciones antes de utilizar el arma de airsoft. El comprador y el usuario deben cumplir toda la legislación vigente relativa a la compra, uso y posesión de esta arma de airsoft.

⚠️ ATENCIÓN: NO MUESTRE NI EMPUÑE ESTE ARMA DE AIRSOFT EN PÚBLICO, DADO QUE PUEDE INDUCIR A CONFUSIÓN Y, ADEMÁS, PODRÍA CONSTITUIR UN DELITO. ALGUNAS PERSONAS, ENTRE ELLAS LOS CUERPOS DE SEGURIDAD, PODRÍAN ENTENDER QUE SE TRATA DE UN ARMA DE FUEGO. NO MODIFIQUE LA COLORACIÓN NI LAS MARCAS CON OBJETO DE ASEMEJARLA AÚN MÁS A UN ARMA DE FUEGO. ESTA OPERACIÓN PUEDE RESULTAR PELIGROSA Y PODRÍA CONSIDERARSE DE POR SÍ UN DELITO.

⚠️ ATENCIÓN: NUNCA DÉ POR SUPUESTO QUE, DADO QUE EL ARMA DE AIRSOFT YA NO DISPARA O SE HA RETIRADO EL CARGADOR DE LA EMPUÑADURA, NO HAY NINGUNA BALA BB DE PLÁSTICO EN EL CAÑÓN. TRATE SIEMPRE LAS ARMAS DE AIRSOFT COMO SI ESTUVIESEN CARGADAS Y CON EL MISMO CUIDADO QUE RECIBIRÍA UN ARMA DE FUEGO.

⚠️ ATENCIÓN: NUNCA DEJE UN ARMA DE AIRSOFT CARGADA O ARMADA FUERA DE SU CONTROL DIRECTO. AL GUARDAR ESTE ARMA, ASEGÚRESE SIEMPRE DE QUE ESTÁ DESCARGADA Y DESARMADA. COLOQUE EL SEGURO EN POSICIÓN DE BLOQUEO Y COMPRUEBE CON CUIDADO QUE EL CAÑÓN ESTÁ VACÍO. MANTENGA EL ARMA FUERA DEL ALCANCE DE NIÑOS Y PERSONAS NO FAMILIARIZADAS CON EL USO DE ARMAS. GUARDE EL ARMA Y LOS PROYECTILES POR SEPARADO, DE MODO QUE LAS PERSONAS NO AUTORIZADAS NO PUEDAN TENER ACCESO A ELLOS.

DATOS TÉCNICOS

Sistema:	Airsoft de gas
Calibre/Munición:	BB de cal. 6 mm
Energía:	> 1,0 J
Velocidad:	150 m/s con BB de 0,12 g
Velocidad:	113 m/s con BB de 0,20 g
Longitud del cañón:	220 mm
Longitud:	384 - 595 mm
Peso:	2130 g
Capacidad del cargador:	40 BB
Área máxima de peligro:	200 m

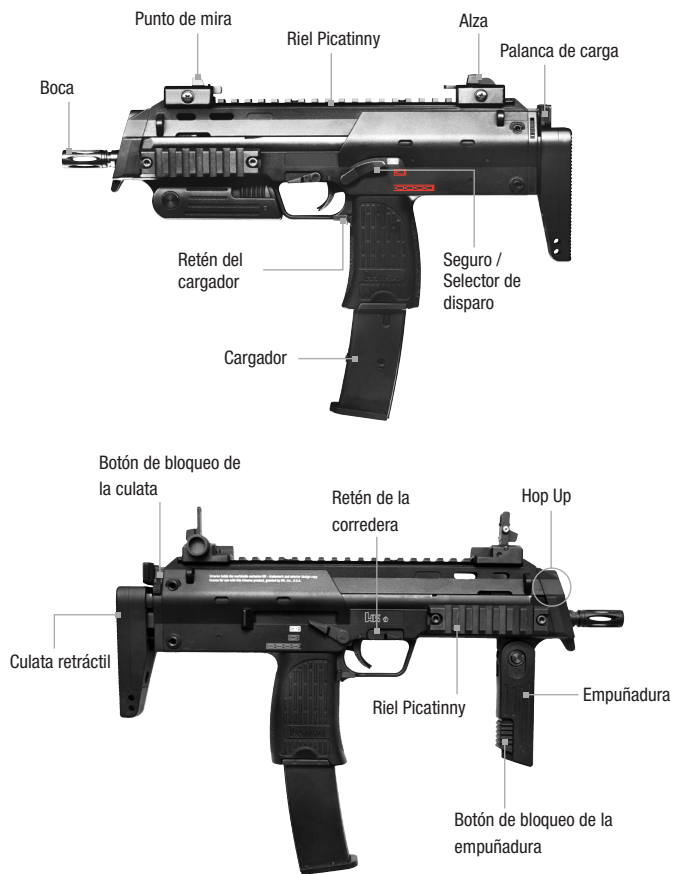

ES



SEGURO

⚠ ATENCIÓN: MANTENGA SIEMPRE EL SEGURO EN LA POSICIÓN DE BLOQUEO HASTA QUE VAYA A DISPARAR.



PRECAUCIÓN

- Siempre que manipule el arma de airsoft, compruebe que el seguro está en posición de bloqueo.
- La boca del cañón debe apuntar en todo momento en una dirección segura.



FIRE

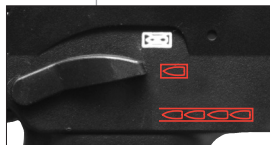

SAFE



CARGA DE GAS

⚠ PELIGRO: RIESGO DE FUEGO O EXPLOSIÓN

ESTE PRODUCTO CONTIENE GAS INFLAMABLE A PRESIÓN. NO APLIQUE UNA LLAMA AL GAS. MANTENGA EL GAS ALEJADO DEL CALOR, LAS CHISPAS Y EL FUEGO. LA COMBUSTIÓN DEL GAS PUEDE GENERAR MONÓXIDO DE CARBONO (CO), UN GAS INVISIBLE, INODORO Y MORTAL. LAS BOTELLAS DE GAS PUEDEN ESTALLAR AL CALENTARSE. ADEMÁS, LAS BOTELLAS ROTAS PUEDEN SALIR DISPARADAS A GRAN VELOCIDAD.



IMPORTANTE:

Para reducir el riesgo de fuego o explosión:

- Revise siempre la botella de gas y el sellado de la válvula del adaptador de carga. No utilice ninguna botella de gas que presente abolladuras, zonas oxidadas o un sellado en malas condiciones.
- Use el adaptador de carga en exteriores y siempre lejos de llamas, chispas u otras fuentes capaces de prender el gas.
- Compruebe que no existen fugas de gas de alguna (o varias) de las siguientes maneras. Primero, aplique agua jabonosa en todas las juntas y luego: compruebe que no se VEAN burbujas, asegúrese de que no se OYE ningún silbido de fuga de gas, verifique que la temperatura al TACTO no es demasiado baja y cerciórese que no hay OLOR a huevos podridos. Si detecta alguna fuga, no utilice el arma.



IMPORTANTE:

PARA USAR GAS VERDE:

- Dé la vuelta a la botella y compruebe que el adaptador de carga está en posición perpendicular al vástago de la válvula del depósito de gas del arma de airsoft.
- Presione la botella con firmeza durante dos o tres segundos, haga una pausa y repita el procedimiento. La salida de una pequeña cantidad de líquido en la válvula indica que el depósito está lleno.
- Para obtener un rendimiento óptimo, una vez finalizada la carga y antes de usar el arma de airsoft, deje que el depósito de gas de la misma alcance la temperatura ambiente.

NOTA : Si la válvula no se alinea correctamente durante la carga, se producirá una fuga excesiva de gas y es posible que el arma no se cargue como es debido.

MANIPULACIÓN Y ALMACENAMIENTO DEL GAS VERDE:

- Mantenga este producto fuera del alcance de los niños.
- No exponga el contenedor del gas a fuentes de calor, chispas o llamas.
- No lo deje a la luz directa del sol.
- No almacene el producto a temperaturas superiores a 48 °C o inferiores a 0 °C.
- No guarde nunca el contenedor en lugares habitados.
- Nunca recargue un contenedor de gas verde. Esta operación puede provocar una explosión.
- Nunca guarde un contenedor en su equipaje ni lo lleve en viajes en tren o avión.
- Nunca lo arroje al fuego o a un incinerador.
- No perforo el contenedor.



CARGA DE GAS

ES

⚠ ATENCIÓN: MANTENGA LAS MANOS Y LA CARA A UNA DISTANCIA SEGURA DEL CHORRO DE GAS. EL CONTACTO CON ESTE GAS PUEDE PRODUCIR CONGELACIÓN. EL GAS PUEDE EXPLOTAR SI SE EXPONE A TEMPERATURAS SUPERIORES A LOS 48 °C. NO FUME NI LO ACERQUE AL FUEGO MIENTRAS LO USA. ESTE GAS ES MUY FLAMABLE.



⚠ ATENCIÓN: NO INHALE EL GAS. LOS VAPORES DEL GAS PUEDEN CAUSAR MAREOS O ASFIXIA DE FORMA SÚBITA.

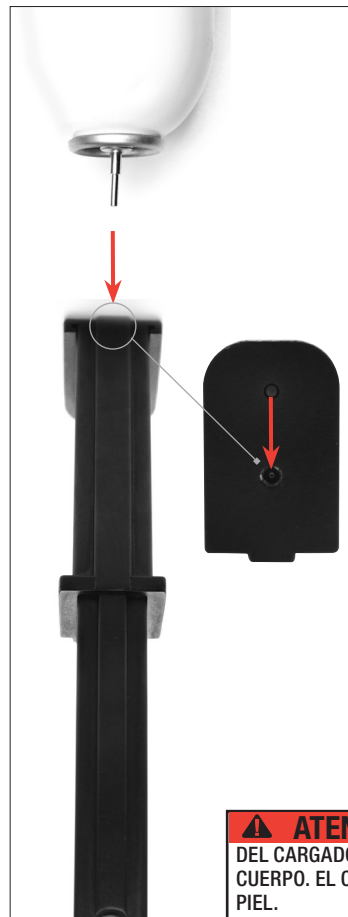

Coloque el cargador boca abajo. Inserte la botella de gas verticalmente en la válvula de carga del cargador. Presione la botella contra la válvula. La aparición de un pequeño escape de gas en la válvula indica que el cargador está lleno.



⚠ ATENCIÓN: LA PARTE SUPERIOR DEL CARGADOR NO DEBE APUNTAR A LA CARA NI AL CUERPO. EL CHORRO DE GAS PUEDE CONGELAR LA PIEL.



⚠ PRECAUCIÓN



Use únicamente balas BB de alta calidad y en perfectas condiciones. Nunca utilice las siguientes BB: 1 diámetro superior a 6 mm, 2 con rebordes, 3 con mitades no alineadas, 4 usada, sucia. **La garantía queda anulada en caso de usar BB no recomendadas.** Se aconseja utilizar BB de precisión fabricadas por UMAREX.

Para garantizar un funcionamiento correcto del cargador, protéjalo del polvo y la suciedad.



1. Presione el retén del cargador.



6. Click

⚠ ATENCIÓN: UTILICE ÚNICAMENTE BB DE PLÁSTICO DEL CALIBRE .24 (6 MM) EN ESTE ARMA DE AIRSOFT. EL USO DE CUALQUIER OTRO TIPO DE MUNICIÓN PUEDE PROVOCAR LESIONES AL USUARIO O DAÑOS EN EL ARMA.

40
ROUNDS

WEIGHT
0,2 g BB

6 mm
AIRSOFT

WEIGHT
0,25 g BB

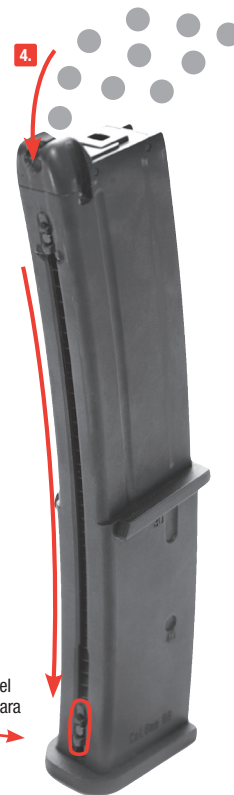

3. Baje el elevador del cargador y manténgalo en esa posición.

5. Presione el botón en el centro del seguidor para liberar.



MIRAS AJUSTABLES

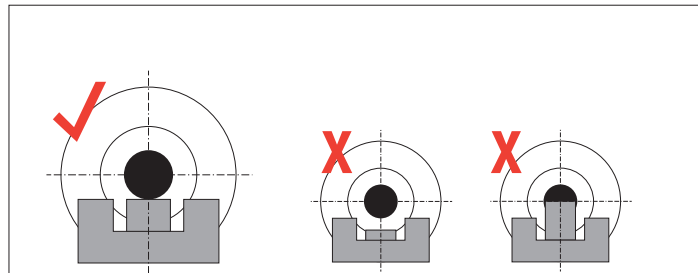
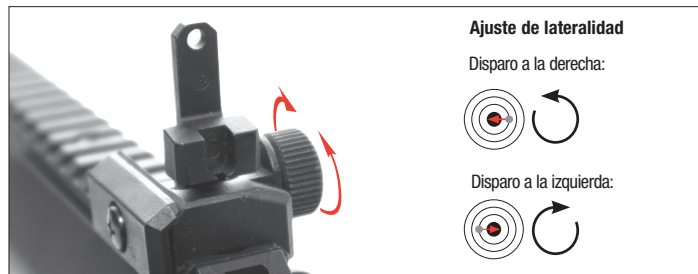
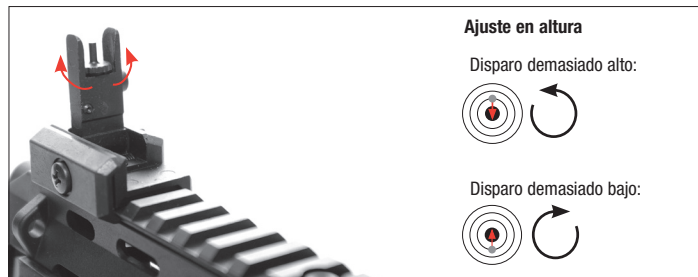

DISPARO

ES



⚠ ATENCIÓN:
ASEGÚRESE DE QUE LA BOCA DEL CAÑÓN APUNTA EN TODO MOMENTO EN UNA DIRECCIÓN SEGURA. NO APUNTE NUNCA A ANIMALES O PERSONAS. TRATE SIEMPRE EL ARMA COMO SI ESTUVIESE CARGADA Y LISTA PARA SER DISPARADA.



ES



HOP UP AJUSTABLE

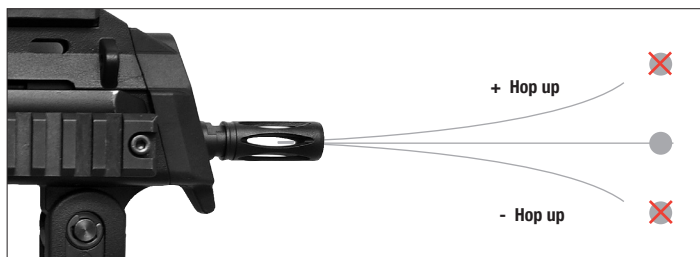
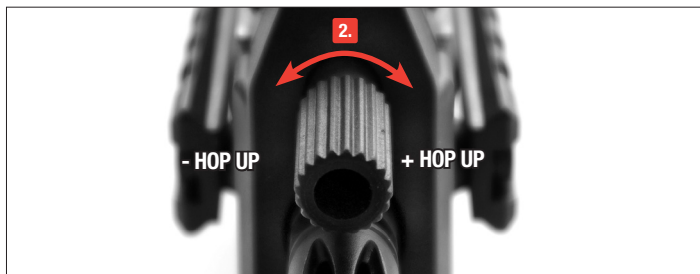

EMPUÑADURA



Botón de bloqueo de la empuñadura



Revise el arma de airsoft con regularidad a fin de comprobar que funciona correctamente.

PRECAUCIÓN

- Coloque el hop up en su posición normal antes de limpiar el arma de airsoft.
- No introduzca a la fuerza la varilla en el cañón, ya que podría dañar el arma.
- NUNCA VIERTA ACEITE DE SILICONA DIRECTAMENTE EN EL CAÑÓN.

LIMPIEZA DEL CAÑÓN

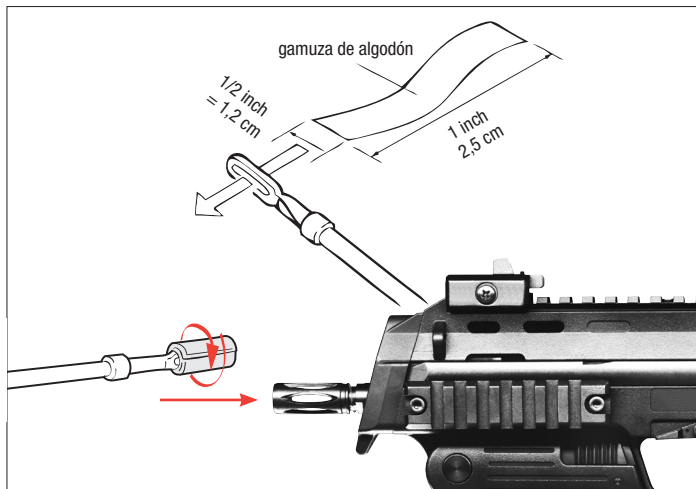

Coloque el seguro en posición de bloqueo y extraiga el cargador. Prepare una varilla fina de una longitud aproximada de 40 cm. Ponga un trozo de gamuza de algodón en su extremo y limpie el cañón con una pequeña cantidad de aceite de silicona.

Después de usar el arma, las partes de metal exteriores deben limpiarse con un paño ligeramente mojado en aceite a fin de impedir la oxidación. Use un aceite ligero sin ácidos ni resinas. Un producto excelente para estas labores es el RWS Spring Cylinder Oil.

PRECAUCIÓN

LOS ACEITES QUE CONTIENEN ÁCIDOS O RESINAS PUEDEN DAÑAR LOS SELLADOS Y TAMBIÉN EL ACABADO DE LA CULATA.

Con un cuidado y mantenimiento adecuados del arma podrá disfrutar de ella durante muchos años.

 ATENCIÓN: NO PROCEDA A LIMPIAR EL ARMA SIN ANTES HABER COLOCADO EL SEGURO EN POSICIÓN DE BLOQUEO, QUITADO EL CARGADOR Y COMPROBADO QUE EL CAÑÓN ESTÁ VACÍO. LAS PARTES EXTERIORES DE METAL DEBEN LIMPIARSE DE VEZ EN CUANDO. PARA ELLO, USE UNA GAMUZA SUAVE LIGERAMENTE HUMEDECIDA CON ACEITE DE ARMAS.

GARANTÍA

Este producto está garantizado al consumidor minorista por 30 días de la fecha de compra por defectos de material y confección y no es transferible.

LO QUE TIENE COBERTURA

partes reemplazables y mano de obra.

LO QUE NO TIENE COBERTURA

los cargos de envío a Umarex USA por producto defectuoso y daños causados por abuso o incumplimiento en realizar el mantenimiento normal y también cualquier otro cargo. Daños resultantes o cargos incidentales, incluyendo daños a la propiedad. Algunos estados no permiten la exclusión o limitación de los daños incidentales o resultantes, por lo tanto, las limitaciones o exclusiones no se pueden aplicar a usted.

RECLAMOS DE GARANTÍAS

Los Reclamos de Garantías y Reparaciones son solamente para los clientes de Estados Unidos y Canadá. Llame a Umarex USA (479) 646-4210 y pregunte por el Departamento de Servicio. Si se determina que es necesaria una devolución, se le dará un Número de Devolución Autorizado. Escriba este número en negritas en la caja y devuelva el producto prepagado a Umarex USA (a los clientes canadienses se les proporcionará una dirección de una Instalación Canadiense de Reparaciones autorizada). Se debe incluir en el paquete su nombre, dirección, número de teléfono y una nota explicando el defecto encontrado. Debe de acompañar a la devolución una copia del recibo original de compra. Clientes de EEUU, incluyan un cheque por pagar a Umarex USA por la cantidad que les proporcionó el departamento de servicios de Umarex USA para cubrir los gastos de envío y manejo.

GARANTÍAS IMPLICADAS

cualquier garantía implicada incluyendo las garantías implicadas de comerciabilidad y adaptabilidad por cualquier propósito, están limitadas en duración de 30 días después de la fecha de compra. ALGUNOS ESTADOS NO PERMITEN LIMITACIONES EN CUANTO A LA DURACIÓN DE UNA GARANTÍA IMPLICADA, POR LO TANTO, LAS LIMITACIONES ANTERIORES NO SE PUEDEN APLICAR A USTED. A LA MEDIDA QUE CUALQUIER ESTIPULACIÓN DE ESTA GARANTÍA ESTÉ PROHIBIDA POR LEY FEDERAL, ESTATAL O MUNICIPAL LA CUAL NO SE PUEDE INVALIDAR, NO SERÁ APLICABLE. ESTA GARANTÍA LE DA DERECHOS ESPECÍFICOS Y USTED PUEDE TAMBIÉN TENER OTROS DERECHOS QUE VARIAN DE ESTADO A ESTADO Y DE PAÍS A PAÍS.

REPARACIÓN



PRECAUCIÓN

LA MODIFICACIÓN O MANIPULACIÓN DE UN ARMA DE AIRSOFT PUEDE DAR LUGAR A FALLOS EN EL FUNCIONAMIENTO DE LA MISMA Y HACER QUE SU USO NO SEA SEGURO, ADEMÁS DE ANULAR LA GARANTÍA. LOS CAMBIOS EN EL RENDIMIENTO DEL ARMA (COMO UNA REDUCCIÓN EN LA FUERZA NECESARIA PARA APRETAR EL GATILLO O UN MENOR RECORRIDO DEL MISMO) INDICAN UN POSIBLE DESGASTE, POR LO QUE EL ARMA DEBERÁ SER EXAMINADA, SUSTITUIDA O DEBIDAMENTE REPARADA. SI SE LE CAE EL ARMA, HÁGALA REVISAR A FIN DE GARANTIZAR QUE SU FUNCIONAMIENTO NO SE HA VISTO AFECTADO. LAS REPARACIONES DEBEN SER LLEVADAS A CABO ÚNICAMENTE POR CENTRO DE SERVICIO TÉCNICO AUTORIZADO DE UMAREX USA.

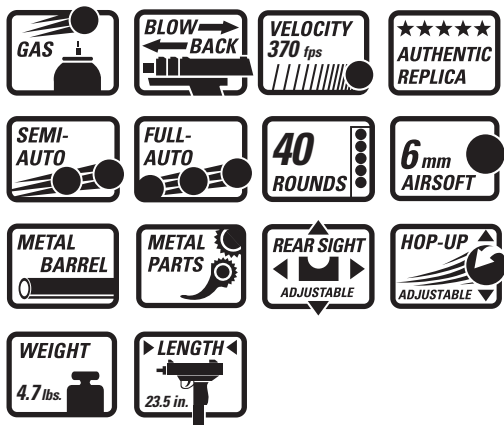

Distributed by / Distribué par:
UMAREXUSA®
www.UmarexUSA.com

7700 Chad Colley Boulevard
Fort Smith, AR 72916
Phone: 479-646-4210

We reserve the right to make color and design changes and technical improvements. No responsibility is accepted for printing errors or incorrect information.

Sauf modifications de la couleur et du design ainsi que des améliorations techniques, erreurs d'impression et erreur. Toutes les données sont fournies sans garantie.

Salvo modificaciones de color y de diseño así como mejoramientos técnicos, erratas y error. Todos los datos sin garantía.

© UMAREX Sportwaffen GmbH & Co. KG